

Elettrico



Motori secondo EN 60034-1

Grado di protezione	IP55
Classe termica	F
Numero di poli	2
Efficienza	EN 60034-30, IE2 ≥ 0.12 kW / IE3 ≥ 0.48 kW*

* I motori senza ventole, come quelli installati in TB16-100 o FT35, sono esclusi.

	50 Hz		60 Hz	
	220 V – 240 V Δ 380 V – 415 V Υ	380 V – 415 V Δ	460 V Υ	460 V Δ
a 5,5 kW	Standard	●	Standard	●
da 6,0 kW	–	Standard	–	Standard

Secondo la normativa DIN EN 60034-1, **Zona A**, e funzionamento permanente, si hanno le seguenti tolleranze: $\pm 5\%$ sul voltaggio, $\pm 2\%$ sulla frequenza.

Su richiesta sono disponibili motori con voltaggi speciali:

	200 V	200 V 220 V	200 V – 220 V 400 V	380 V	400 V	415 V	440 V	480 V	500 V	575 V	200 V $\Upsilon\Upsilon$ 400 V Υ	230 V $\Upsilon\Upsilon$ 460 V Υ
50 Hz	●	–	–	●	●	●	–	–	●	–	●	–
60 Hz	–	●	●	●	●	–	●	●	–	●	–	●

● disponibile – non disponibile

Ulteriori tensioni su richiesta.

Per il collegamento a 60 Hz, oltre alla scelta dell'avvolgimento idoneo del motore, in fabbrica viene adattato il sistema idraulico, per esempio con giranti più piccole o stadi a vuoto.

Per esigenze particolari sono disponibili, dietro accordo con la fabbrica, esecuzioni per il funzionamento con una tensione unica a 50 e 60 Hz (funzionamento con trasformatore), p. es. 3 x 400 V, $\pm 5\%$, 50 – 60 Hz.

Motore da 6 kW

I motori sono avviati a Δ .

L'esecuzione permette anche un avviamento Υ/Δ .

Le pompe a viti avviate Υ/Δ , devono partire senza contropressione.

Dispositivi per l'avviamento dolce sono un'alternativa raccomandata all'avviamento Υ/Δ .

Frequenza di avviamenti

Motori inferiore 3 kW ►
massimo 200 volte all'ora.

Motori a 3 kW fino 4 kW ►
massimo 40 volte all'ora.

Motori a 5 kW fino 9 kW ►
massimo 20 volte all'ora.

Motori da 11 kW ►
massimo 15 volte all'ora.

Sono anche possibili altre frequenze d'inserimento dopo aver interpellato il costruttore.

Elettrico



Salvo le prescrizioni europee, Motori Brinkmann



Approved by UL with „UL Recognized Component Mark“ for USA acc. to UL 1004-1 and for Canada acc. to CSA C22.2 No. 100-14 (UL-File E233349)



CC311B
Compliance Certification number
CC311B
according to 10 C.F.R. §431
(NEMA PREMIUM EFFICIENCY)



I motori Brinkmann di Potenza fino a 15 kW, 60 Hz e fino ad un massimo di 600 V sono disponibili con il marchio UL Recognized Component Mark in esecuzione speciale.

I motori Brinkmann di potenza compresa tra 1,3 kW e 13 kW, 50 Hz, sono disponibili su richiesta con marchiatura China Energy Label, GB18613-2020 in Grade 3.

I motori Brinkmann di potenza compresa tra 0,86 kW e 15 kW, 60 Hz, sono disponibili su richiesta con marchiatura NEMA PREMIUM MG 1.

I motori Brinkmann di potenza compresa tra 1,1 kW e 6,3 kW, 60 Hz, sono disponibili su richiesta con certificazione KEMCO per la Corea del Sud

Motori Brinkmann opzione	50 Hz					60 Hz								
	200 V	380 V	400 V	415 V	500 V	200 V 220 V	380 V	400 V	440 V	460 V	230 V 460 V	480 V	230 V 480 V	575 V 600 V
UL/CSA	-	-	-	-	-	●	●	●	●	●	●	●	●	●
CEL (Grade 3) 1,3 kW – 13 kW	●	●	●	●	●	-	-	-	-	-	-	-	-	-
NEMA PREMIUM MG 1 ≥ 0,86 kW	0,86 – 6,3 kW	-	-	-	-	●	●	●	●	●	●	●	●	●
	3,45 – 15 kW	-	-	-	-	-	●	●	●	●	-	●	-	●
	0,86 – 15 kW	-	-	-	-	-	-	○	-	-	●	-	●	-
KEMCO	1,1 – 6,3 kW	-	-	-	-	-	●	●	●	●	-	●	-	-
	1,1 – 6,3 kW	-	-	-	-	●	○	○	○	○	-	○	-	-
	1,1 – 5,8 kW	-	-	-	-	●	-	●	-	-	-	-	-	-

● disponibile - non disponibile ○ su richiesta Ulteriori esecuzioni secondo specifiche nazionali su richiesta.

Salvo le prescrizioni europee, Motori commerciali

Su richiesta. Questo potrebbe causare scostamenti di potenza e taglia di motori e pompe (Potenza / Classe di efficienza). Sul sito internet è disponibile una panoramica di pompe con motori standard.

Corrente / Corrente nominale

La corrente nominale ($I_{catalog}$) riportata nelle schede deve essere utilizzata per il dimensionamento dei componenti elettrici.

Motori ≤ 0,12 kW (50 Hz): $I_{max} = I_{catalog}$
 Motori 0,17 kW – 0,32 kW: $I_{max} =$ vedere la tabella
 Motori ≥ 0,48 kW: $I_{max} = 1,05 \times I_{catalog}$

Potenza	I_{max} @400 V, 50 Hz	I_{max} @460 V, 60 Hz
0,17/0,195 kW	$I_{max} = 1,2 \times I_N$	$I_{max} = 1,08 \times I_N$
0,22/0,255 kW	$I_{max} = 1,14 \times I_N$	$I_{max} = 1,08 \times I_N$
0,32/0,365 kW	$I_{max} = 1,24 \times I_N$	$I_{max} = 1,1 \times I_N$

Ulteriori tensioni su richiesta.

Per campi di tensione maggiorati, nelle schede tecniche, viene riportato unicamente il valore di corrente più alto.

Elettrico



Collegamenti

Commutazioni di tensione Υ / Δ

p. es. 220 – 240 V / 380 – 415 V, 50 Hz

Δ (collegamento a triangolo)

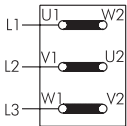

Υ (collegamento a stella)

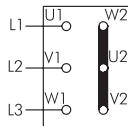

Commutazione di tensione 1 : 2 $\Upsilon\Upsilon / \Upsilon$

p. es. 230 V / 460 V, 60 Hz

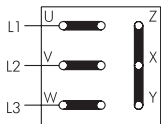

Bassa tensione

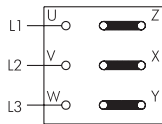

Alta tensione

Su richiesta

Collegamento an 1 ~ corrente alternata

p. es. 1 x 230 V, 50 Hz:

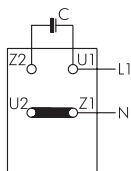

Altezza di installazione e temperatura dell'aria di raffreddamento

Le potenze nominali (P_N) e i valori di esercizio dati dei motori sono validi per il tipo di esercizio S1 secondo la norma EN 60034-1 (funzionamento continuo) con una frequenza di 50 Hz, una tensione nominale, una temperatura dell'aria di raffreddamento (KT) di max. 40 °C e una altezza di installazione di 1000 m s.l.m. I motori possono essere usati anche con una temperatura dell'aria di raffreddamento oltre i 40 °C fino a 60 °C oppure ad una altezza di installazione oltre i 1000 m s.l.m. In questi casi la potenza nominale deve essere ridotta in base ai diagrammi oppure bisogna scegliere un tipo di motore corrispondentemente più grande oppure una classe termica maggiore. Tuttavia, una variazione dei dati nominali non è necessaria se, con una altezza di installazione oltre i 1000 m s.l.m., la temperatura dell'aria di raffreddamento viene ridotta conformemente alla tabella.

Altezza di installazione / m	Temperatura più alta con la classe termica F / °C
da 0 a 1000	40
da 1000 a 2000	30
da 2000 a 3000	19
da 3000 a 4000	9

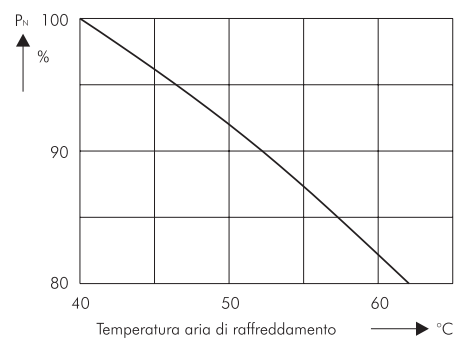
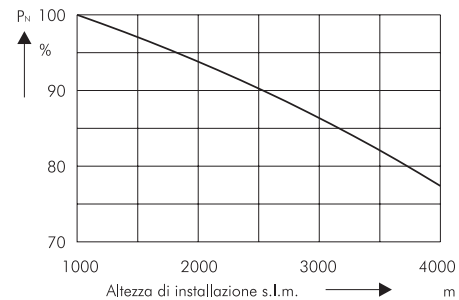

Indicazioni sulla pressione sonora

I valori sulla pressione sonora indicati nel catalogo valgono per l'esercizio a 50 Hz.

Nell'esercizio a 60 Hz i valori aumentano di circa 3 – 4 dBA.

Per ridurre il rumore sono disponibili a richiesta dei ventilatori assiali.



Occupazione HAN 10 collegamento a spina per pompe con motore fino a 7,5/8,6 kW (400 V, 50 Hz / 460 V, 60 Hz)

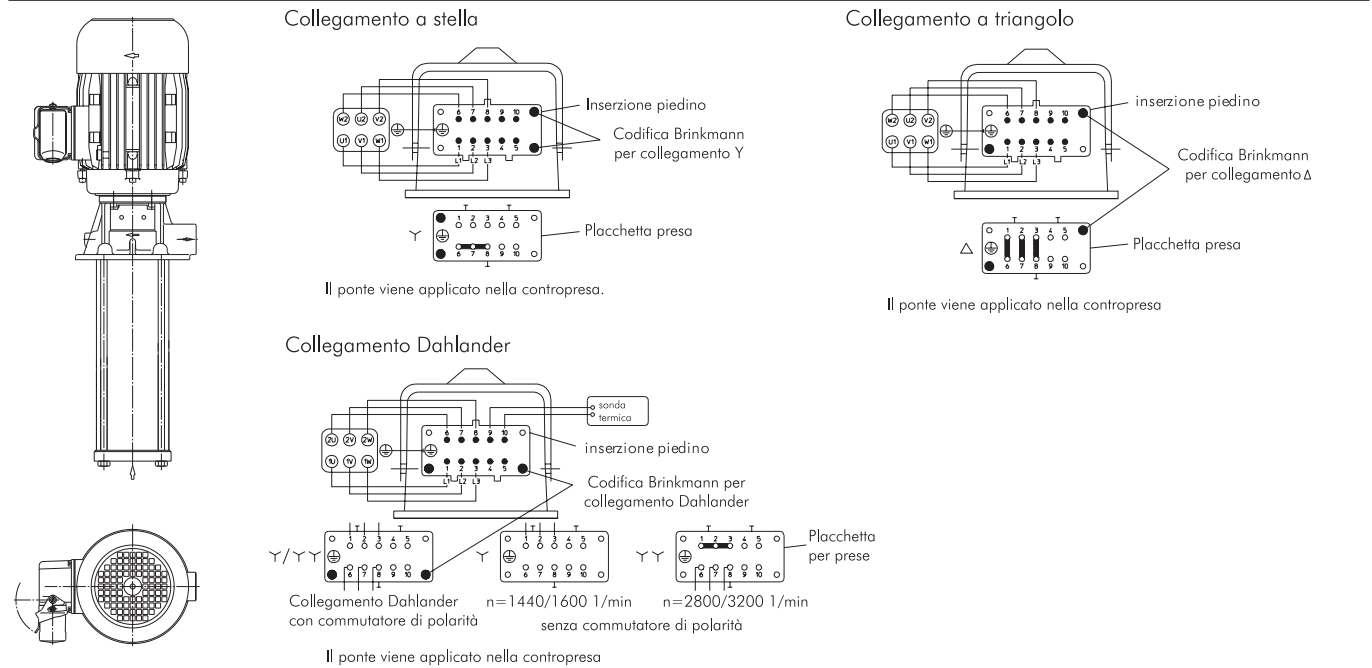

Assegnazione HAN per connettori a prese Modulari per motori compresi tra 6/6,9 e 13/15 kW (50 Hz / 60 Hz)

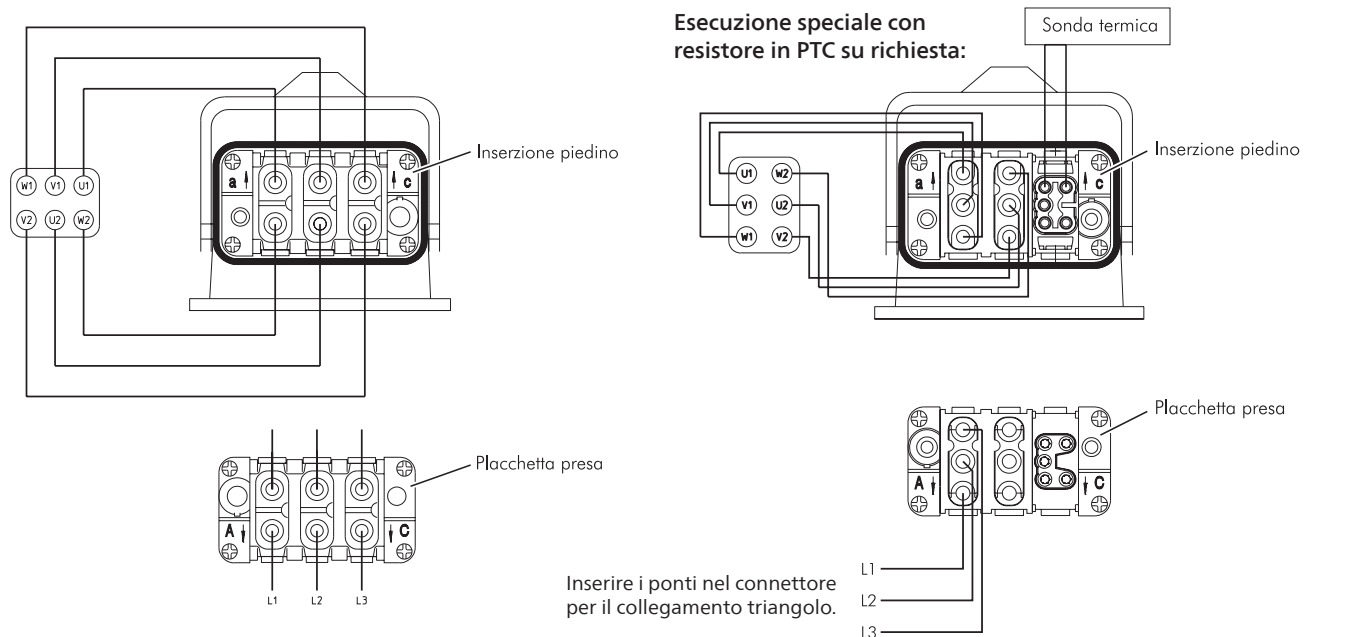

Posizioni per il connettore a spina – vista dalla morsettieria

